

### Precautions

- 1.Keep and store the product away from the reach of children.
- 2.Check the component list and condition of the product before installation. If there is any problem, contact the shop where you purchased to get a replacement or refund.
- 3.RAIJINTEK Co., Ltd. is not responsible for any damages due to external causes, including but not limited to, improper use, problems with electrical power, accident, neglect, alteration, repair, improper installation, and improper testing.
- 4.CPU and motherboard are subject to damage if the product is incorrectly installed.

### Vorsichtsmaßnahmen

- 1.Kindersicher aufbewahren.
- 2.Prüfen Sie vor der Installation die Komponentenliste und den Zustand des Produktes. Sollte es dabei ein Problem geben, wenden Sie sich an Ihren Händler zwecks Austauschs bzw. Rückerstattung.
- 3.RAIJINTEK Co., Ltd. haftet nicht für Beschädigungen durch äußere Einflüsse, einschließlich aber nicht beschränkt auf unsachgemäßen Gebrauch, Stromversorgungsprobleme, Unfall, Nachlässigkeit, Modifikationen, Reparaturen, unsachgemäße Installation und unsachgemäße Überprüfung.
- 4.Bei unsachgemäßer Installation können CPU und Motherboard beschädigt werden.

### Precautions

- 1.Conservez et stockez le produit hors de portée des enfants.
- 2.Vérifiez la liste des composants et l'état du produit avant installation. En cas de problème, contactez le magasin où vous l'avez acheté pour obtenir un remplacement ou un remboursement.
- 3.RAIJINTEK Co., Ltd. n'est pas responsable des dégâts dus à des causes externes, y compris mais non limité à, une mauvaise utilisation, des problèmes d'alimentation électrique, un accident, une négligence, une modification, une réparation, une installation incorrecte ou un mauvais test.
- 4.Le CPU et le carte mère sont sujets à dégâts si le produit est mal installé.

### Precauciones

- 1.Mantenga el producto almacenado fuera del alcance de los niños.
- 2.Revise la lista de componentes y la condición de los productos antes de la instalación. Si hay algún problema contacte la tienda donde fue comprado para que le reemplacen el producto o le devuelvan su dinero.
- 3.RAIJINTEK Co., Ltd. no es responsable por daños debido a causas externas, como, uso indebido, problemas con la corriente eléctrica, accidentes, negligencias, alteración, reparación, instalación indebida y testeo indebido.
- 4.El procesador y placa madre pueden sufrir daño si el producto es indebidamente instalado.

### Precauzioni

- 1.Tenere il prodotto fuori dalla portata dei bambini.
- 2.Controllare la completezza della dotazione e le condizioni del prodotto prima dell'installazione. Se dovessero esserci parti mancanti o danni contattare immediatamente il rivenditore per la sostituzione o il rimborso.
- 3.RAIJINTEK Co. Ltd.non è responsabile di danni dipendenti da cause esterne, inclusi uso improprio, problemi con la corrente elettrica, cadute accidentali, negligenza, alterazione, tentativi di riparazione o errata installazione/testing.
- 4.Le CPU e le schede madri possono essere soggette a danneggiamento in caso di errata installazione.

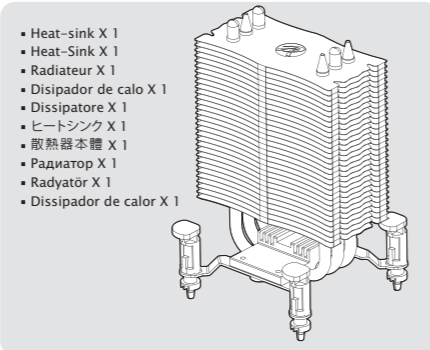

### 使用上の注意

- 1.製品はお子様の手の届かないところに設置または保管してください。
- 2.取り付ける前に部品リストおよび製品状況を確認してください。問題がある場合は、販売店に連絡して、交換または返金してもらってください。
- 3.RAIJINTEK Co., Ltd. は、不正使用、電源に関する問題、事故、粗略な取扱い、改造、不適切な設置、不正な検査を含む、またはそれらに限定されない外的要因によるいかなる損傷に対しても責任を負いません。
- 4.製品を正しく取り付けないと、CPUおよびマザーボードが損傷する場合があります。

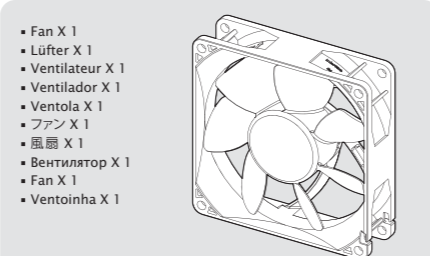

### 使用時注意

- 1.請將產品放置及儲存於孩童可觸範圍外。
- 2.安裝前請檢查零件目錄及產品狀況。如有任何問題，請聯絡您所購買的商店以提供換貨或退還貨服務。
- 3.RAIJINTEK 公司將不負責任何因外部因素造成之損失。包括但不限制於，不適當之使用、電力問題、意外事件、疏忽、修改、修理、不適當之安裝和不適當之測試。
- 4.中央處理器和主機板在 不正確地安裝產品下易受損害。

### Меры предосторожности

- 1.Храните изделие в недоступном для детей месте.
- 2.Перед установкой проверьте список компонентов и состояние изделия. При наличии проблем, обратитесь в магазин, где вы приобрели изделие, для замены или получения возмещения.
- 3.Компания RAIJINTEK Co., Ltd. не несет ответственности за ущерб или убытки, вызванные внешними причинами, включая аварии, проблемы с электричеством, небрежное или неправильное использование, модификации изделия, самостоятельный ремонт, неправильная установка или неправильное тестирование изделия.
- 4.Неправильная установка изделия может привести к повреждению ЦПУ и материнской платы.

### Önlemler

- 1.Ürünü çocukların ulaşabileceği yerlerden uzakta saklayın.
- 2.Montajdan önce parça listesini ve ürünün durumunu kontrol edin. Herhangi bir sorun varsa, yenisi almak veya para iadesi için ürünü satın aldığınız mağaza ile temas kurun.C
- 3.RAIJINTEK Co., Ltd. hatalı kullanım, elektrik şebekesi ile yaşanan sorunlar, kaza, ihmâl, tadilat, onarım, hatalı kurulum ve uygun olmayan test dahil ancak bunlarla sınırlı olmamak kaydıyla hiçbir hasardan sorumlu değildir.
- 4.Ürün hatalı şekilde kurulduysa işlemci ve ana kart hasar görebilir.

### Precauções

- 1.Manter e armazenar o produto longe do alcance de crianças.
- 2.Verifique a lista de componentes e o estado do produto antes da instalação. Se houver qualquer problema, entre em contato com a loja onde o adquiriu para obter uma substituição ou reembolso.
- 3.RAIJINTEK Co., Ltd. não é responsável por qualquer dano devido a causas externas, incluindo, mas não limitado a, utilização indevida, problemas com energia elétrica, acidente, negligência, alteração, reparação, instalação inadequada e testagem inadequada.
- 4.CPU e placa-mãe estão sujeitas a danos se o produto for instalado incorretamente.

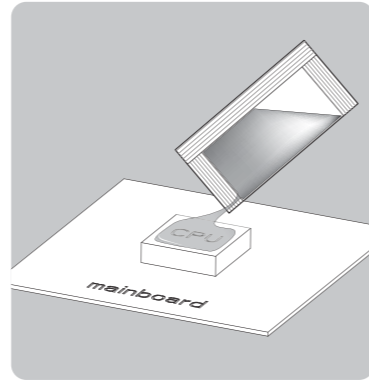

Please clean the surface of CPU before applying the thermal grease, then apply thermal grease evenly on CPU.

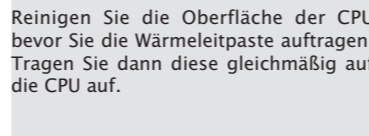

Reinigen Sie die Oberfläche der CPU bevor Sie die Wärmeleitpaste auftragen. Tragen Sie dann diese gleichmäßig auf die CPU auf.

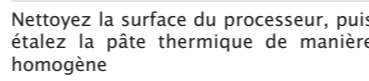

Nettoyez la surface du processeur, puis étalez la pâte thermique de manière homogène

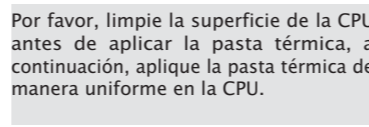

Por favor, limpie la superficie de la CPU antes de aplicar la pasta térmica, a continuación, aplique la pasta térmica de manera uniforme en la CPU.

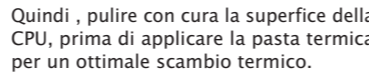

Quindi , pulire con cura la superfice della CPU, prima di applicare la pasta termica per un ottimale scambio termico.

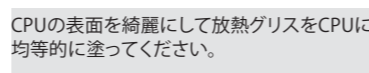

CPUの表面を綺麗にして放熱グリスをCPUに均等的に塗ってください。

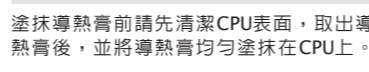

塗抹導熱膏前請先清潔CPU表面，取出導熱膏後，並將導熱膏均勻塗抹在CPU上。

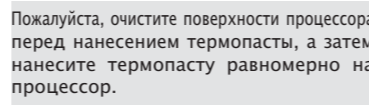

Пожалуйста, очистите поверхности процессора перед нанесением термопасты, а затем нанесите термопасту равномерно на процессор.

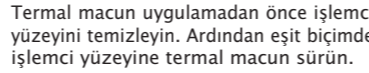

Termal macun uygulamadan önce işlemci yüzeyini temizleyin. Ardından eşit biçimde işlemci yüzeyine termal macun sürün.

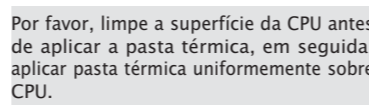

Por favor, limpe a superfície da CPU antes de aplicar a pasta térmica, em seguida, aplicar pasta térmica uniformemente sobre CPU.

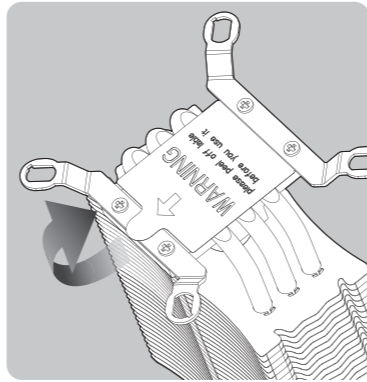

Before installing the Heat-sink on the CPU, please tear the protective film off.

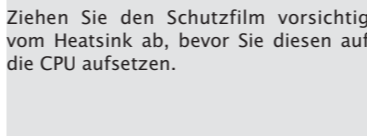

Ziehen Sie den Schutzfilm vorsichtig vom Heatsink ab, bevor Sie diesen auf die CPU aufsetzen.

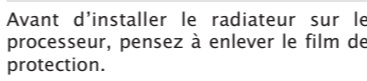

Avant d'installer le radiateur sur le processeur, pensez à enlever le film de protection.

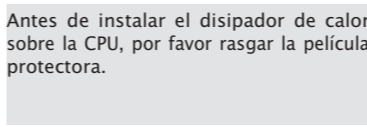

Antes de instalar el disipador de calor sobre la CPU, por favor rasgar la película protectora.

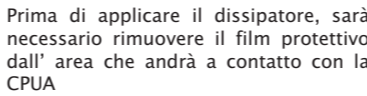

Prima di applicare il dissipatore, sarà necessario rimuovere il film protettivo dall' area che andrà a contatto con la CPUA

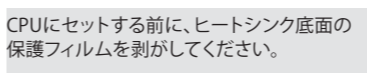

CPUにセットする前に、ヒートシンク底面の保護フィルムを剥がしてください。

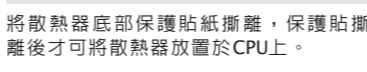

將散热器底部保護貼紙撕離，保護貼紙撕離後才可將散热器放置於CPU上。

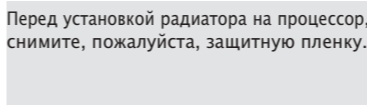

Перед установкой радиатора на процессор, снимите, пожалуйста, защитную пленку.

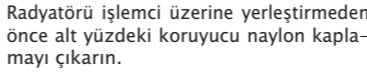

Radyatörü işlemci üzerine yerleştirmeden önce alt yüzdeki koruyucu naylon kaplamayı çıkarın.

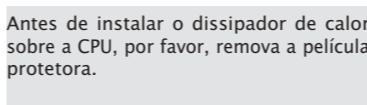

Antes de instalar o dissipador de calor sobre a CPU, por favor, remova a película protetora.

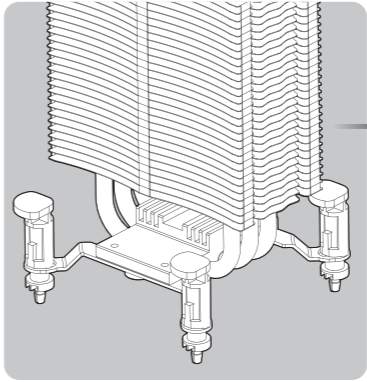

Press the Push-pin diagonally in two steps. Press the two units of Push-pin simultaneously each time until the heat-sink can be securely clamped on the MB. To dismantle, turn each Push-pin in a clockwise direction to return to the original position. (Orientation is not provided for installing the heat-sink, which can be mounted on each side.)

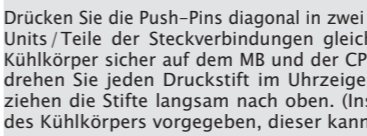

Drücken Sie die Push-Pins diagonal in zwei Schritten nach unten. Drücken Sie die beiden Units/Teile der Steckverbindungen gleichzeitig und vorsichtig nach unten, bis der Kühlkörper sicher auf dem MB und der CPU einrastet. Um den Kühler zu demontieren drehen Sie jeden Druckstift im Uhrzeigersinn in die Ausgangsposition zurück und ziehen die Stifte langsam nach oben. (Installationsrichtung ist nicht für den Einbau des Kühlkörpers vorgegeben, dieser kann auf jeder Seiten montiert werden).



Appuyer sur le "Push-Pin" diagonalement en deux étapes. Appuyer sur les deux unités "Push-pin" simultanément jusqu'à ce que le dissipateur soit fixé à la carte mère. Pour le démontage, tourner les "Push-pin" dans le sens horaire afin de revenir à la position de base. (Pour l'installation du dissipateur, son orientation est libre).

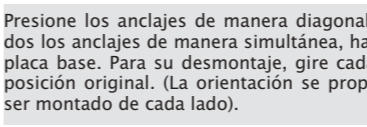

Presione los anclajes de manera diagonal en dos paso. Primero presione de dos en dos los anclajes de manera simultánea, hasta que el disipador quede bien fijado en la placa base. Para su desmontaje, gire cada anclaje hacia la derecha, así volverá a su posición original. (La orientación se proporciona al instalar el disipador, que puede ser montado de cada lado).

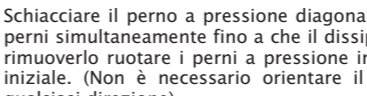

Schiacciare il perno a pressione diagonalmente in due step. Schiacciare entrambi i perni simultaneamente fino a che il dissipatore sarà ancorato alla motherboard. Per rimuoverlo ruotare i perni a pressione in senso orario per riportarli alla posizione iniziale. (Non è necessario orientare il dissipatore, che può essere montato in qualsiasi direzione).

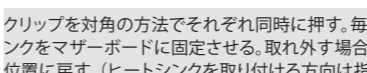

クリップを対角の方法でそれぞれ同時に押す。毎回同時に対角のクリップを押すと確実にヒートシンクをマザーボードに固定させる。取れ外す場合は、それぞれのクリップを時計回りで回って、元の位置に戻す。(ヒートシンクを取り付ける方向は指定されてない、どちらでも取り付けられる。)

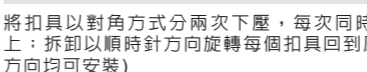

將扣具以對角方式分兩次下壓，每次同時下壓對角扣具將散热器確實扣合於主機板上；拆卸以順時針方向旋轉每個扣具回到原本的定位。(安裝此散热器無方向性，任何方向均可安裝)

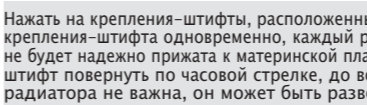

Нажать на крепления-штифты, расположенные по диагонали, в два этапа. Нажимать на два крепления-штифта одновременно, каждый раз, пока пластина радиатора-теплообменника не будет надежно прижата к материнской плате. Для снятия необходимо каждое крепление-штифт повернуть по часовой стрелке, до возврата в исходное положение. (Ориентация радиатора не важна, он может быть развернут в любую сторону)

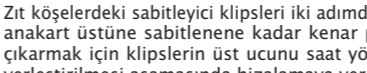

Zit köşelerdeki sabitleyici klipsleri iki adımda bastırın. Soğutucu radyatör güvenli biçimde anakart üstüne sabitlenene kadar kenar pinleri aynı anda ikiye ikiye bastırın. Geri çıkarmak için klipslerin üst üsten saat yönünde orijinal konuma çevirin. (Radyatörün yerleştirilmesi aşamasında hizalamaya yer verilmemiştir çünkü her yönde takılabilir.)

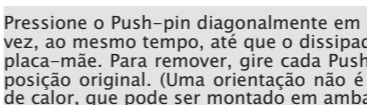

Pressione o Push-pin diagonalmente em duas etapas. Pressione 2 Push-pin de cada vez, ao mesmo tempo, até que o dissipador de calor pode ser firmemente fixado na placa-mãe. Para remover, gire cada Push-pin no sentido horário para voltar para a posição original. (Uma orientação não é fornecida para a instalação do dissipador de calor, que pode ser montado em ambas as orientações).

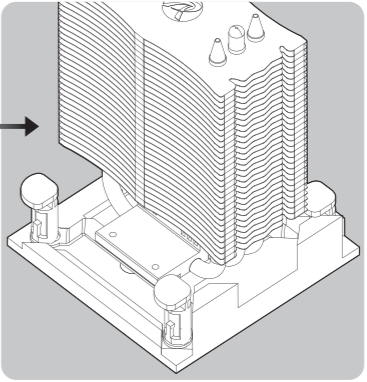

Utilize fan clips to buckle fan securely onto heat-sink

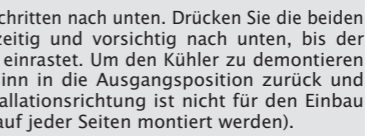

Drücken Sie vorsichtig die Lüfterhalterungen nach unten um den Lüfter and den Heat-Sink zu befestigen.

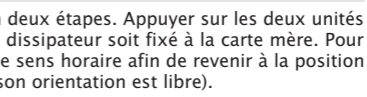

Appuyer sur le support ventilateur pour fixer correctement le ventilateur au dissipateur

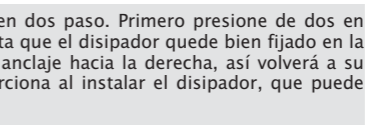

Empuje con firmeza los clips del ventilador hasta que llegue al cierre de seguridad en el disipador.

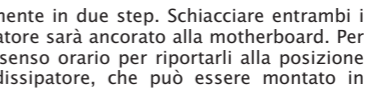

Utilizzare le clip per assicurare la ventola al dissipatore.

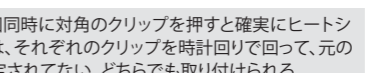

ファンクリップでファンとヒートシンクを固定する。

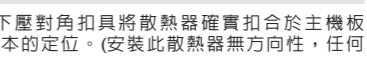

以風扇線扣固定風扇與散热器。

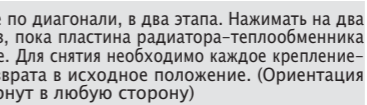

Используйте клипсы чтобы надежно закрепить вентилятор к радиатору.

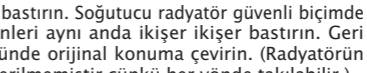

Klipsleri uygun biçimde yerine oturtarak fanı radyatör üstünde sabitleyin.

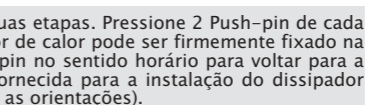

Utilize os clips para segurar a ventoinha firmemente no dissipador de calor.

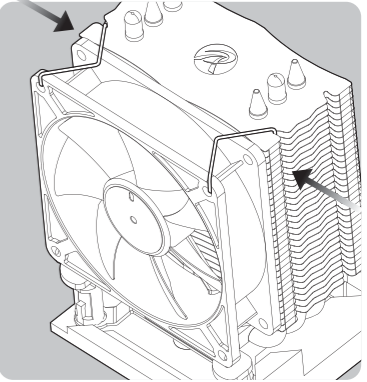

Utilize fan clips to buckle fan securely onto heat-sink

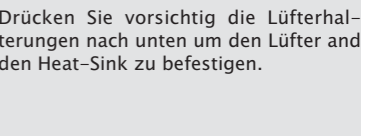

Drücken Sie vorsichtig die Lüfterhalterungen nach unten um den Lüfter and den Heat-Sink zu befestigen.

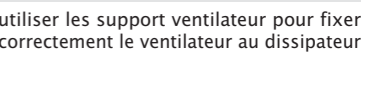

Appuyer sur le support ventilateur pour fixer correctement le ventilateur au dissipateur

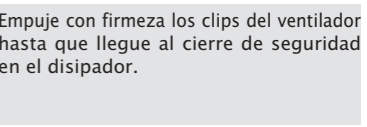

Empuje con firmeza los clips del ventilador hasta que llegue al cierre de seguridad en el disipador.

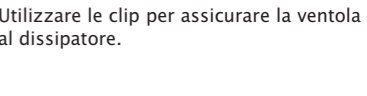

Utilizzare le clip per assicurare la ventola al dissipatore.

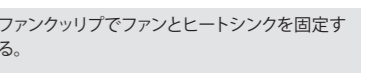

ファンクリップでファンとヒートシンクを固定する。

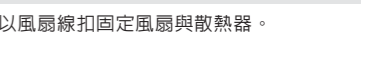

以風扇線扣固定風扇與散热器。

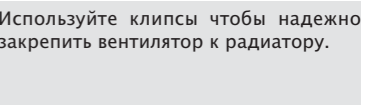

Используйте клипсы чтобы надежно закрепить вентилятор к радиатору.

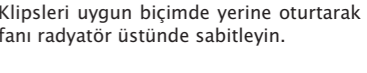

Klipsleri uygun biçimde yerine oturtarak fanı radyatör üstünde sabitleyin.

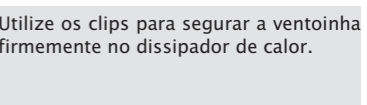

Utilize os clips para segurar a ventoinha firmemente no dissipador de calor.